

ポータブルモア

PMK26C

BARONNESS 草刈機 使用説明書

平成12年10月版

 **警告**

ご使用前に、必ず使用説明書をよく読んで正しく作業してください。
使用説明書の指示内容を守ってください。
守らなかった場合は、死亡または重傷事故を起こす恐れがあります。



株式会社 共栄社



はじめに

- ・バロネス草刈機をお買い上げいただき、ありがとうございます。
- ・この草刈機は、軽量・小型に製造されたガソリンエンジン付草刈機です。背丈の低い雑草刈りに使用してください。
- ・この草刈機に付属している刈刃は草刈用の4枚刃です。灌木や木を切らないでください。
- ・草刈機を改造しないでください。整備不良の草刈機や、改造した草刈機は危険ですので使用しないでください。

注意

- この使用説明書は、いつでも読めるように、汚損のおそれのない、すぐ取り出せる所に保管してください。
- この使用説明書が損傷により読めなくなったり、紛失した場合は、販売店から新しく使用説明書を購入してください。
- この使用説明書で解説している機械を貸与する場合、借りて作業をする人に、この使用説明書とともに機械を貸与してください。
- 製品を譲渡される場合は、この使用説明書を製品に添付してお渡しください。
- ご不明なことやお気付きのことがありましたら、販売店にご相談ください。

目次

はじめに	1
警告表示マーク	2
各部の名称	3
組立	5
正しい作業のために	7
操作方法	12
点検・整備	18
故障診断と対策	21
保管	22
特別注文品（オプション）	22
仕様	23

- ・説明書の内容は、製品の標準装備を基本に構成していますが、特別注文品（オプション）やアクセサリを使用する場合も含まれます。
- ・単位はS I単位を使用しています。（ ）内は参考値ですので数%の換算誤差がある場合もあります。
- ・本書に記載されている仕様や解説あるいは説明のために例にあげられている図や内容は、改良のため予告なしに変更することがあります。
- ・本製品は一部部品（メインパイプと飛散防護カバー等）の組立作業が必要となります。

警告表示マークの意味



このマークは

危険・警告・注意

を喚起させるためのマークです。

重要

重要として囲まれた文章は、この使用説明書で説明されている機械の使用、点検、保守・保管に関する重要な注意事項です。

危険

その警告に従わなかった場合、死亡または重傷を負うことになるものです。



丸に左斜線の入ったこの記号は、表示されているものが全て禁止されていることを表わします。

警告

その警告に従わなかった場合、死亡または重傷を負う危険性があるものです。

注意

その警告に従わなかった場合、けがを負うおそれのあるものです。

- この使用説明書で解説されている機械には、下表の「警告表示マーク」のラベルが貼付してあります。ご使用前にマークの意味を理解してください。

- 万一、ラベルが摩滅したり破損して読めなくなった場合や、はがれて紛失した場合は販売店から、新しくラベルを購入し、「各部の名称」に指示してある箇所に貼り、常にマークが読める状態を維持してください。

警告表示マーク

<p>危険</p> <p>飛散防護カバーは、必ず取付けて使用すること。</p>	<p>危険</p> <p>作業中は、15 m以内に人、動物を近付けないこと。</p>	<p>警告</p> <p>キックバックに注意すること。</p>	<p>警告</p> <p>刈刃装置からの飛散物に、注意すること。</p>
<p>警告</p> <p>作業中は、保護具を必ず着用すること。</p>	<p>注意</p> <p>移動時、保管時は必ず刈刃カバーを取付けること。</p>	<p>注意</p> <p>刈刃装置駆動軸の回転速度は10,000r/min以下。</p>	<p>注意</p> <p>ご使用前に取扱説明書を読み、正しく作業すること。</p>

各部の名称

⚠ 危険		⚠ 警告		⚠ 注意			
							
燃料カバーは必ず 取付けで使用すること	作業中は1.5メートル以内に人、動物を近づけないこと	キックバックに 注意すること	刃が回転する際 危険に注意すること	作業中は保護具を 適切に 必ず着用すること	刃のカバーを取付けること	刃が露出時の回転速度は 10,000rpm以下	ご使用前に詳しい説明書を 読み、正しく作業すること ください。

2 2

使用説明書

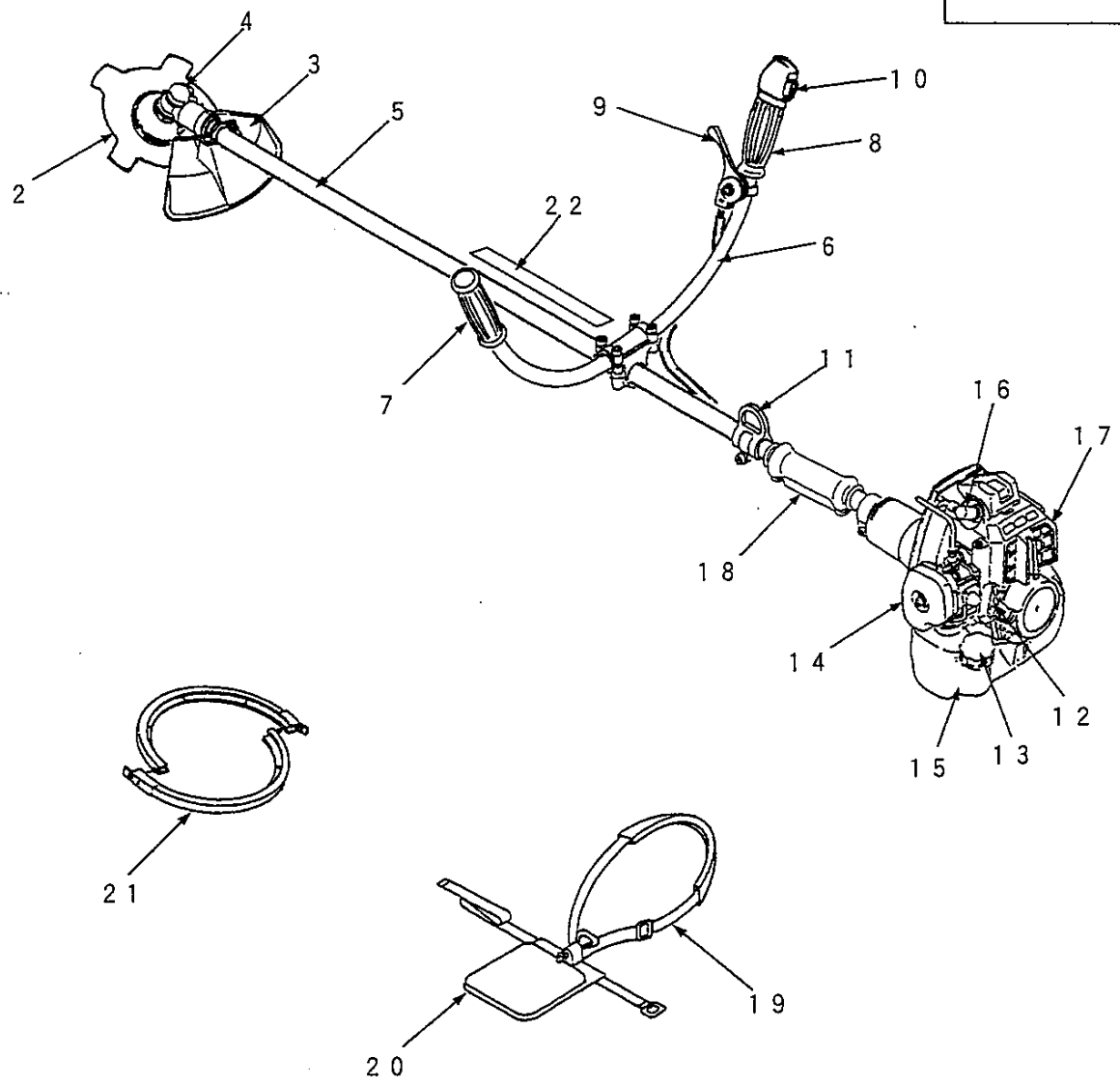

各部の名称とその機能

1. 使用説明書 ——— 使用者に必要な事柄が書かれています。
2. 4 枚刃 ——— 背丈の低い雑草刈に使用する刈刃です。
3. 飛散防護カバー ——— 使用者が刈刃装置と接触したり、刈刃から使用者に飛散する物を少なくします。
4. ギヤケース ——— 動力を刈刃に伝達すると同時に、刈刃の組付部ともなります。
5. メインパイプ ——— 駆動軸のケースの役割をしています。
6. 両手ハンドル ——— 刈払い作業時に握り、草刈機を操作します。
7. 左手グリップ (握り) ——— 刈払い作業時に左手で握るグリップです。
8. 右手グリップ ——— 刈払い作業時に右手で握るグリップです。
9. スロットルレバー ——— エンジン回転数を指で調節するためのものです。
10. ストップスイッチ ——— エンジンを始動・停止するときのスイッチです。
11. ハンガ ——— 肩掛けバンドの取付金具をかけるためのものです。
12. リコイルスタータ ——— エンジンを始動するときに使用します。
13. 燃料タンクキャップ ——— 燃料タンクを密封するキャップです。
14. エアクリーナカバー ——— エアフィルタを防護し密封するカバーです。
15. 燃料タンク ——— 燃料を入れる容器です。
16. スパークプラグ
(点火栓) ——— エンジンに点火するプラグです。
17. マフラカバー ——— 消音器をカバーし、作業者が不意に熱いマフラに触れるのを防ぎます。
18. グリップ ——— ボーデン索を通すためのグリップです。
19. 肩掛けバンド ——— 人の身長に合わせ長さの調節ができるバンドで機械を吊り下げるのに使用します。
20. 腰当て ——— 腰、脚、衣服をまもります。
21. 刈刃カバー ——— 機械の持ち運び、保管をするときに使用するカバーです。
22. 警告表示ラベル ——— 使用上の重要な事をマークと文字で表わしています。「警告表示マークの意味」を参照してください。(P. 2)

組立

警告

正しく組立ててください。誤った組立てのまま使用すると、死傷事故を起こす恐れがあります。

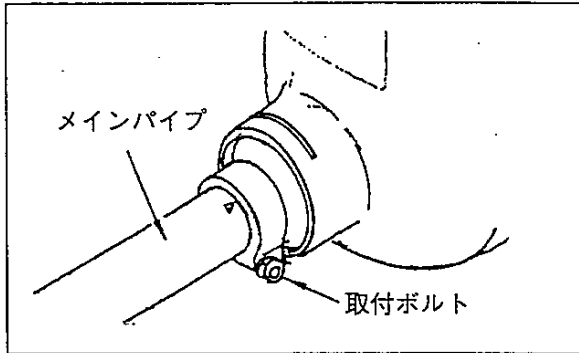

刈刃ユニットの組付

1. エンジンと刈刃ユニットを平らな場所に置いてください。
2. 刈刃ユニットのギヤケースの上部をエンジンの上方向に合わせてください。メインパイプの▲マークの線またはグリップの端部（エンジン側）までエンジン継手部分に差し込んでください。
3. メインパイプをエンジンに、取付ボルトで確実に固定してください。

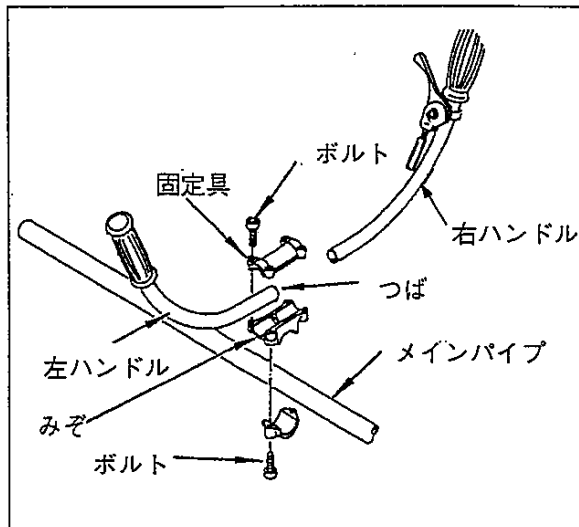

両手ハンドルの組立

1. ハンドル固定具の4本のボルトを取りはずしてください。
2. スロットルレバーの付いているハンドルが右手にくるようにしてください。
3. ハンドル固定具の溝（みぞ）にハンドル先端の「つば」を合せて固定してください。
4. 固定具を組付け、ハンドルを操作しやすい角度にして4本のボルトを均一に締付けてください。
5. メインパイプにハンドルを固定している下の2本のボルトをゆるめて、作業者に合せ、作業のしやすい位置にハンドル固定具を移動してください。
6. スロットルワイヤはハンガ部分に支え金具で固定してください。

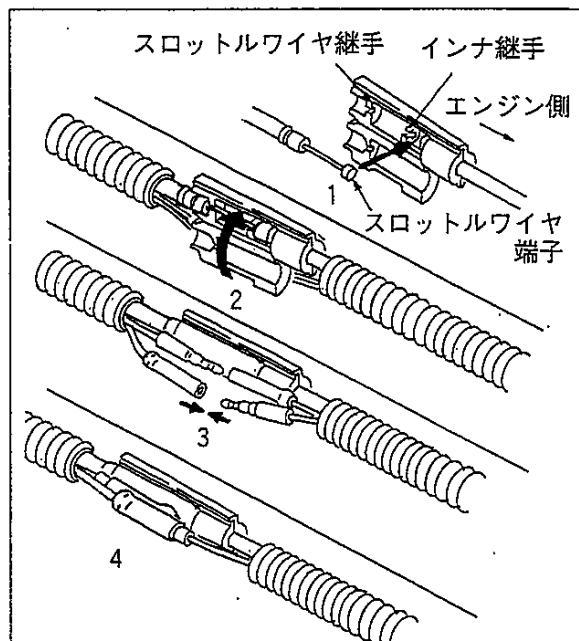

重要

ハンドルを組立てるときは、注意ラベル、警告表示ラベルに重ならないように組付けてください。

スロットルワイヤの組立

- スロットルレバーをアイドル位置に戻してください。
1. メインパイプ側スロットルワイヤ端子をインナ継手に引っ掛けてスロットルワイヤを引っ張り、スロットルワイヤ継手にはめ込んでください。
 2. スロットルレバーを動かしてワイヤが正常に動くことを確認してから、スロットルワイヤ継手カバーをかぶせてください。

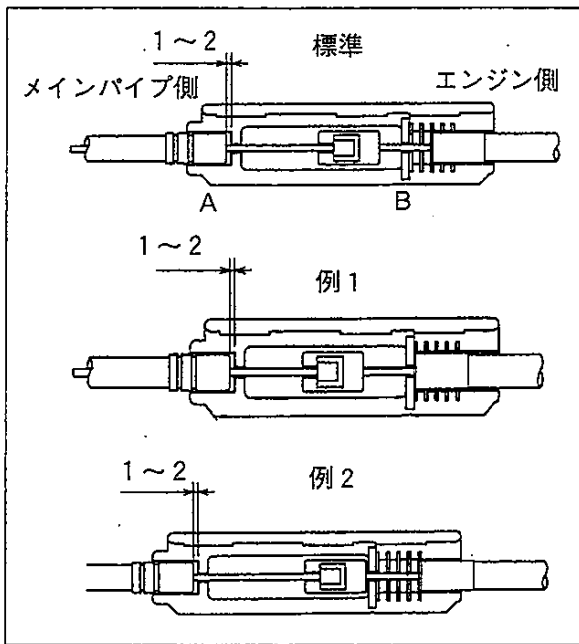

3. ストップスイッチのコードをそれぞれ接続してください。
4. コードとワイヤ継手の組立完了図です。

●エンジン側インナワイヤ継手の調整

- ・出荷時には適切に動くように設定していますが、エンジン側インナ継手長さの調整ができます。
- ・スロットルワイヤ継手のエンジン側ふたをマイナスドライバ等であけると調整ができます。
- ・左図のようにメインパイプ側スロットルワイヤのA部すきまを1~2 mmの余裕を必ず付けてB部みぞで調整してください。

飛散防護カバーの取付

- 飛散防護カバーをメインパイプに必ず取付けて作業してください。

飛散防護カバーを取付けないで作業すると、死傷事故を起こすことがあります。

- 以下の方法で飛散防護カバーを取付けてください。

1. ギヤケースの締付ボスと飛散防護カバー上部のヘコミを合わせてください。
2. 押え金具を取付穴に合わせて、飛散防護カバーの内側に取付けてください。
3. 刈刃が飛散防護カバーに触れない位置に、締付金具でメインパイプを上からはさみ、飛散防護カバーに取付けた押え金具のネジ穴に合わせてスクリュ(2本)を通し、スクリュを締め、飛散防護カバーをメインパイプに固定してください。

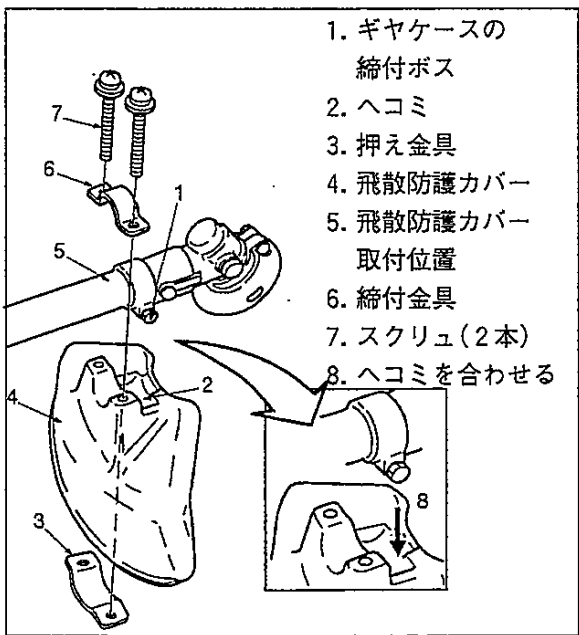

刈刃の取付

刈刃は取付部(ギヤケース)の下から見て、左図のように組付けます。

1. まず、ナットをゆるめナットと刃押え金具を外してください。
2. 次に刃受金具のワキにある穴とギヤケースの穴を合せ、そこに回り止め棒を差し込み、刃受金具が回らないように固定してください。

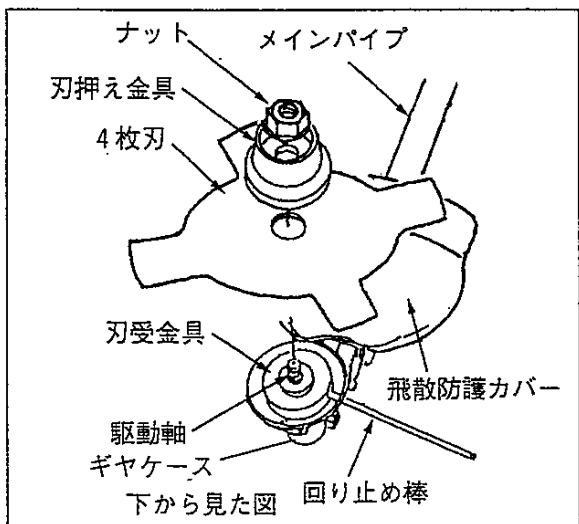

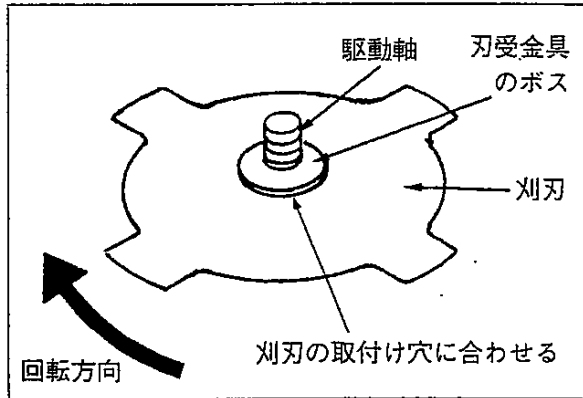

3. 固定した刃受金具のボスに、4枚刃をはめ込んでください。
4. 4枚刃には両側に刃が付いています。組立の際は4枚刃の裏表に関係なく組付けてください。

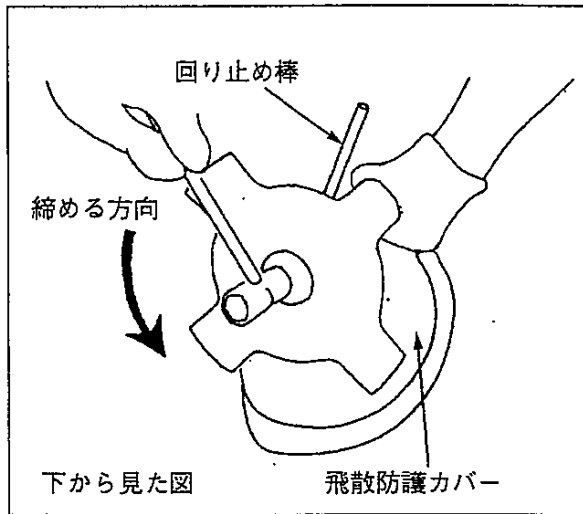

⚠ 注意

駆動軸が回転しないように、回り止め棒が刃受金具の穴に、確実に差し込まれているか確認してください。

ナット（左ネジ）をソケットレンチで反時計方向に回し、確実に締め付けてください。

締め終わったら回り止め棒は忘れずに必ず外してください。

正しい作業のために



⚠ 危険

機械を操作する人は心身ともに健康でなければなりません。子供には使わせないでください。

- 疲れているときは、草刈機を使用しないでください。もし、草刈機使用中に疲れた場合は、作業を中断し休憩してください。
- 酒を飲んでいる人、薬物の影響がある人は、機械を操作しないでください。視覚や敏しょう性、判断力に影響を及ぼします。

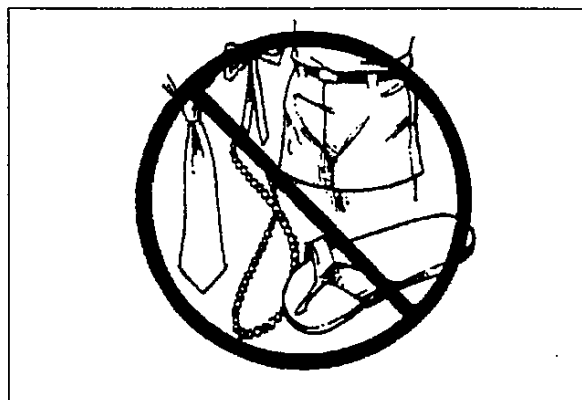

身体を保護する衣服

保護ズボンと身体に合った作業衣（長袖）を着用してください。衣服はボタン、チャックを完全にし、作業衣のすそはズボンに入れること。袖じまりを良くし、腕力バーを着用してください。フリルや飾りヒモは機械や雑草にからまる原因になります。ネクタイ、だぶついた服、宝石類は着用しないこと。髪の毛は肩より上でまとめること。

1. 耳覆い (イヤーマフ)



耳の保護

長時間大きな音を聞いていると聴覚が弱くなったり、聞こえなくなったりする原因となります。左図に示す耳覆い (イヤーマフ) や耳栓などの聴覚を保護するものを着用して騒音から耳を保護してください。

目の保護

この機械を使用する人は、刈刃装置から飛んでくる物に対してだけでなく、空中のホコリや、種、花粉などから目を保護するものを身につけなければなりません。

日常、めがねを使用している人は、そのめがねの上から保護めがね (ゴーグル) などの目を保護するものをつけてください。



目や耳、頭部を保護する物を身につけること。

頭部の保護

頭上の木の枝や、落下物の危険性に対して、保護帽 (ヘルメット) を使用し頭部を保護してください。

顔の保護

飛来物や飛散物から顔を保護するため、フェースシールドを使用してください。

手の保護

防振手袋を着用してください。柔らかい革のものは、握りをより確実なものにできます。

脚全体の保護

底に滑り止めのついた丈夫な保護長靴 (先しん入り) か、作業靴 (先しん入り) とすね当てを着用してください。刈刃より飛んでくる物から身を守るのに適しています。

身体の保護のための追加事項

アレルギー性鼻炎 (花粉症) などの症状が出やすい人は、薬局などで売っている使い捨ての防塵マスクをつけ、アレルギーを起こす花粉等を極力吸い込まないようにしてください。

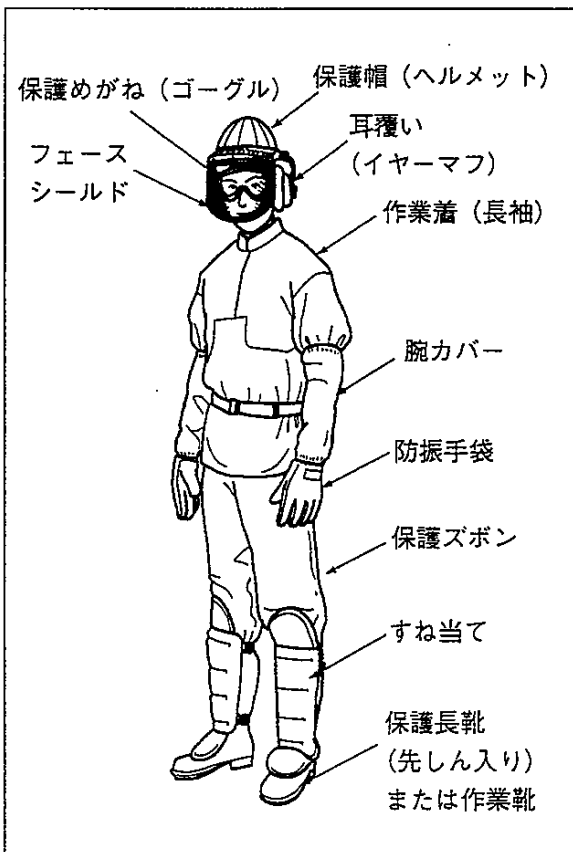

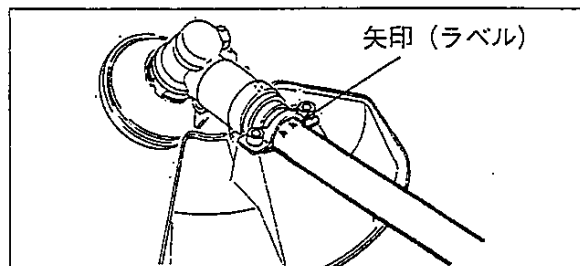
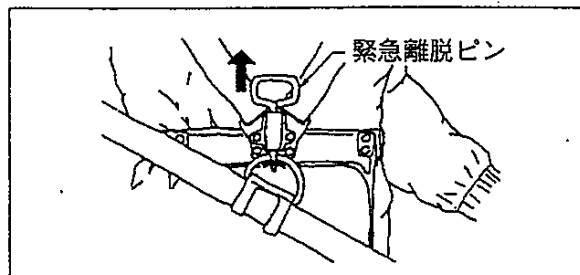
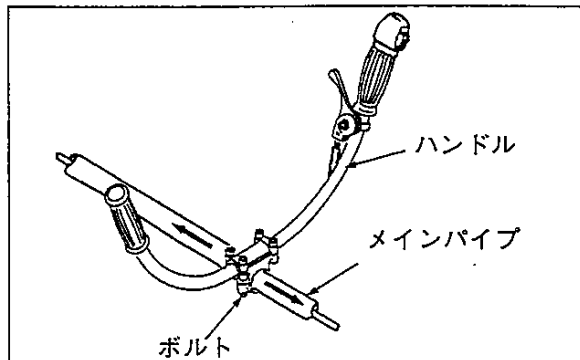
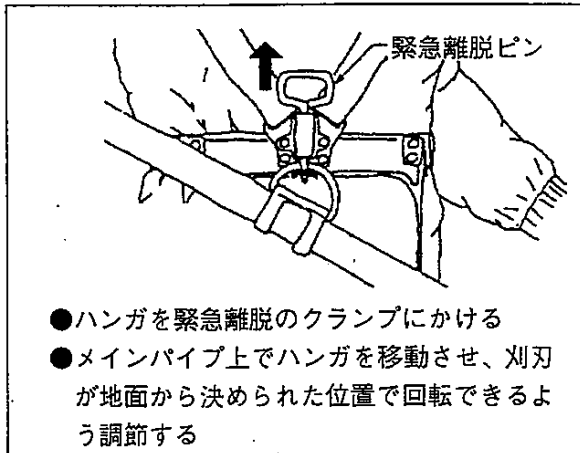
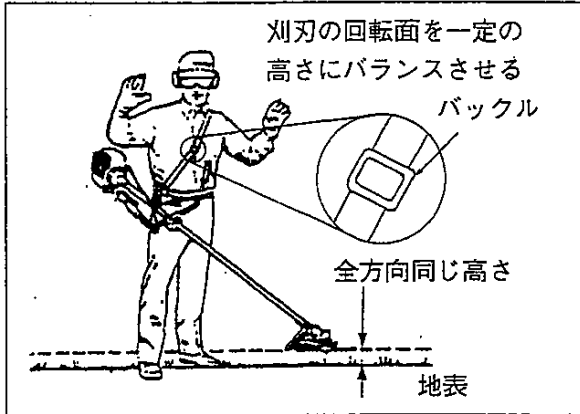

バランスの調整

最適なバランスは、刈刃と飛散防護カバーが地上から数cmの高さが最適バランスです。

● 肩掛けバンドの調整

肩掛バンドをたすきにかけてクランプ（左図参照）が腰の位置にくるように、バックルで調整してください。

肩掛けバンドは体の右側です。

もしバランスが悪いときは以下の方法で調整してください。

● ハンガの調整

1. ハンガは、メインパイプ上を前後に移動でき、バランスが良いところを見つけられます。ハンガを動かして、刈刃と飛散防護カバーが決められた高さに来るように調整し、固定してください。

2. バランスと高さの調整には、ハンガの位置と肩掛けバンドの再調節が必要です。

刈刃と飛散防護カバーをつけてバランスの調整をしてください。

● ハンドルの調整

1. メインパイプにハンドルを固定している下の2本のボルトをゆるめて、作業者に合せ、作業のしやすい位置にハンドル固定具を移動してください。

2. 移動しおわったら緩めたボルトをしっかりと締めなおしてください。

⚠ 警告

この草刈機はさまざまな身体サイズに合うように設計されていますが、バランスがとれない場合は販売店にご相談ください。

⚠ 危険

緊急の場合、緊急離脱ピンを上引き、機械を身体から離すこと。

● 飛散防護カバーの位置確認

飛散防護カバーが正しい位置に取付けられているか確認してください。

矢印の先端に飛散防護カバーを取付ける金具が合っていること。



振動と冷え

機械を操作する人の体質によっては、指にレイノー症候群と呼ばれる症状が現われることがあります。これは振動と冷えにさらされることにより起こるとされており、指にチクチクとした痛みや、火傷のようなヒリヒリした痛みを感じ、さらには指先が白くなり感覚がなくなります。症状の現われる限度が未解明であるため、以下の注意事項を厳守してください。

- 身体を温かく保つこと。特に頭、首、脚、足首、手及び手首に気をつけて温かくしてください。
- ひんぱんに休息を取り、腕の運動を行って血行をよくして、作業時間内の喫煙はやめてください。
- 草刈機での作業時間に制限を設けてください。

⚠ 警告

労働省の通達により、一日の使用時間は2時間以内、連続作業時間は10分以内にしてください。

- 指に不快感、赤み、腫れがあり、白くなったり感覚がなくなったことのある方は、これ以上振動と冷えにさらされる前に医師に相談してください。



反復作業による傷害

指や手、腕、肩の筋肉やすじを使いすぎると、その箇所にはズキズキする痛みや腫れ、マヒ、衰弱、激痛が起るとされています。手で、一定の反復する動きを長く続けると、反復作業による傷害の危険性が高くなります。この危険性を減らすため、以下の注意事項を守ってください。

- 手首を曲げたままや伸ばしたまま、ひねったままの状態で作業をしないでください。
- 反復作業を最小限にするためと、手を休めるために、定期的に休息をとってください。反復作業をするときは、ゆっくりとゆとりをもって作業してください。
- 手、腕の筋肉を鍛えるための運動を行ってください。
- 指、手、手首、腕にズキズキする痛みやマヒを感じたら医師の診察を受けてください。早期に治療されれば、神経や筋肉の損傷を慢性にならないうちに防ぐことができます。

万一の事故に備えて

●作業の前に

- ・ 万一の事故に備え、電話機のそばの目につきやすい場所に、医療機関、消防署（救急車）の電話番号を明確にしておいてください。
特に消防署への連絡の場合、救急車のための目標地点（住所、目標となる建造物など）も明確にしておく、的確な連絡に役立ちます。
- ・ 単独で作業する場合、どこで作業を行っているかが他の人にもわかるような方法（黒板に作業現場をメモするなど）を講じてください。負傷し動けなくなり帰れない場合の対処として有効です。
- ・ 作業現場には、呼子（笛）を持って行ってください。

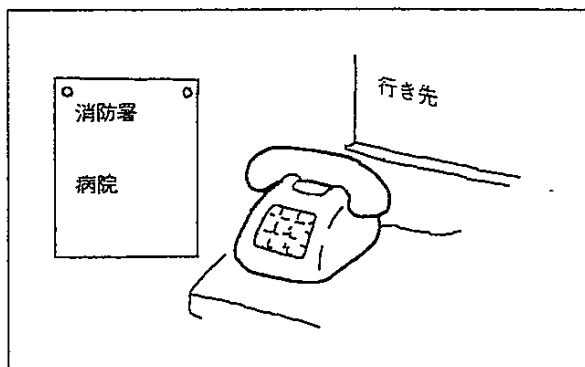

●発火に対する備え

⚠ 危険

万一、エンジンから、発火または発煙したら、まず、緊急離脱ピンを上引き、機械を身体から離し、自分の身体の安全を確保してください。

- ・ 自分の身体を、火災その他の傷害から守るように注意してください。
- ・ 草木等に類焼しないよう注意してください。
- ・ シャベルで砂などをかけるか、または消火器で消火してください。

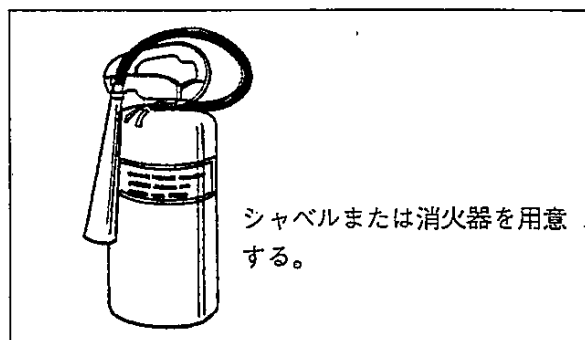

●ケガへの備え

- ・ 万一のケガへの備えとして、救急用品としては、応急手当用品の入った救急箱を用意してください。
出血をとまなうケガについては、止血用に汗ふき用のタオルや、てぬぐいなども有効ですので、常時余分に作業現場へ携帯することをおすすめします。

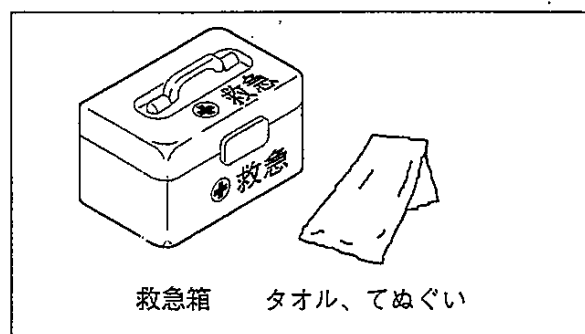

●応急手当

- ・ 応急手当については、地域の消防署や消防組織（消防団など）で知識、技能の普及につとめていきますので、それらの講習、訓練を受け、基本的な知識を習得されることをおすすめします。

操作方法

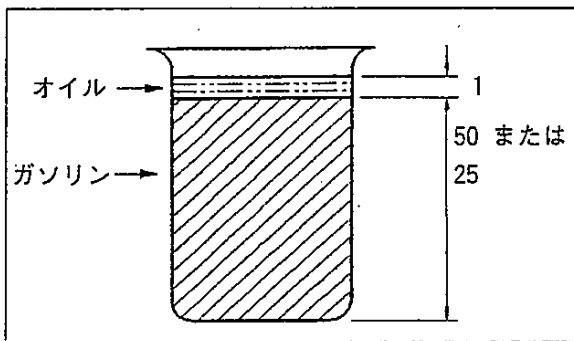

重要

JASO性能分類 :
 使用者が2サイクルオイルの選択を容易にできるように「FB、FA」の2種類に性能分類し容器に表示しています。

燃料混合比率表

ガソリン	2サイクルエンジンオイル
リットル	mL
L	25 : 1
4	160
8	320
20	800

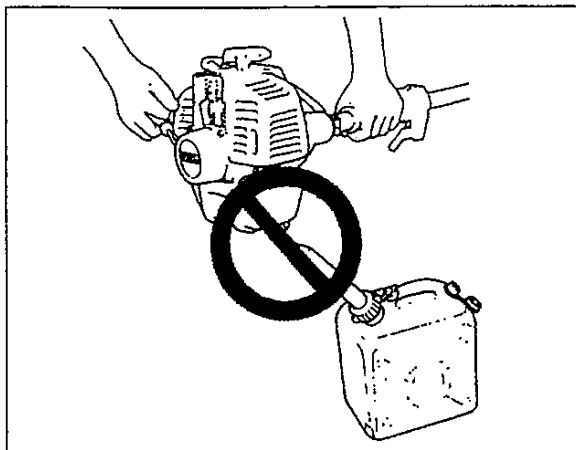
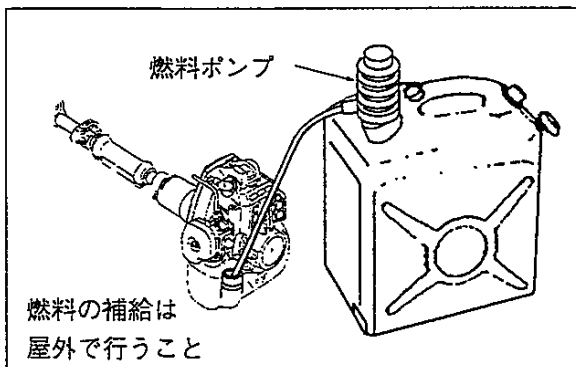

燃料

- 本機の燃料にはレギュラガソリンと、2サイクル用エンジンオイルを混合した燃料を使用してください。
正しくない燃料はエンジン機能不良の原因となります。
- 燃料の混合比は、2サイクルエンジンオイルの種類により下記の通り使用してください。
[25 : 1]
・市販の2サイクルエンジンオイル
・JASO性能分類 FB、FA相当品
- ガソリンとオイルの混合は、確実な容器を使用し、良く混合してください。

注意

燃料の混合は30日以内で消費できる分量だけにする。
 燃料の混合は機械の燃料タンクで行わないこと。
 燃料タンク、燃料タンクキャップ、燃料タンクブリーザ、燃料コック、燃料パイプなどは使用前に点検し、異常が発見された場合は使用せず交換してください。

燃料の取扱い

危険

引火しやすいので、燃料の取扱いには十分注意してください。

- 転倒しにくい燃料容器を使用してください。
- 燃料の補給中にタバコをすったり、火花を出したりしないでください。
- 燃料容器には、外部との間に気圧差が生じています。燃料タンクキャップをはずす前に、パッキンとキャップの間をすこしゆるめて、気圧差をとり除いてください。
- 燃料タンクキャップを外して燃料を補給してください。補給の後はしっかりと締めてください。
- 燃料タンクに燃料を補給するときは、屋外の舗装されていない地面の上で行ってください。屋内では燃料を補給しないでください。
- 機械に燃料が少しでもこぼれたら、必ずふき取ってください。
エンジンをかける前に、燃料をいれた場所から最低3m移動してください。
- エンジンがまだ熱いときや、エンジンをかけたままでの燃料補給は絶対にしないでください。
- 燃料タンクに燃料が残っている状態で機械をしまわないでください。燃料もれがあった場合火災の原因となります。

屋内での操作禁止

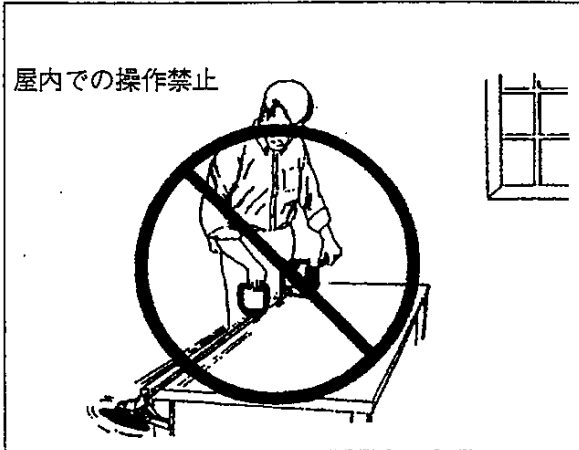

⚠ 危険

屋内や通気の悪い場所でエンジンを始動しないでください。エンジンの排気ガスには、死に至る有毒なガスが含まれています。

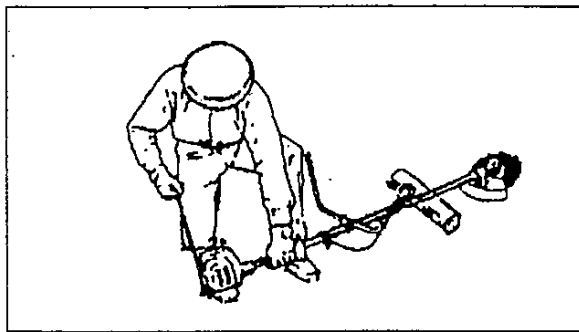

⚠ 警告

エンジンを始動する前に刈刃をチェックしてください。ひびの入った刈刃、破損している刈刃は、それがどんなに小さくても使用せず、新品と交換してください。使用前に再度締付けのチェックをしてください。又、燃料が洩れていないか確認してください。燃料が洩れている場合は、エンジンを始動せずに販売店にご相談ください。

⚠ 警告

エンジンの始動時、スロットルレバーを低速の位置にしておいても、刈刃が回転する場合にはエンジンを再調整して使用してください。

エンジンの始動

⚠ 注意

緊急離脱装置が正常に作動するか、確認してください。正常に作動しない場合は、新しいものと交換してください。

⚠ 注意

- 機械を障害物のない地面に置き、刈刃が地面や他の物に触れないことを確認してください。
- 機械は地面にしっかりとおさえ、始動してください。
- 空中で始動したり、肩掛バンドで吊ったまま始動しないでください。機械が思わぬ方向に動き、脚などを損傷することがあります。

⚠ 注意

機械の周囲は十分に広くとり、人、動物は近づけないこと。また、障害物がないことを確かめてから始動してください。

⚠ 注意

- エンジンを始動する前に、ボルトやナット、ネジのゆるみがないかチェックしてください。
- 使用前に刈刃を確認してください。

重要

- 機械は、常に地面へしっかり置いてください。
- スタータグリップを引くときは短めに引き、引き紐の1/2から2/3の長さで引いてください。
- スタータグリップをもどすときは、途中で手から離さないでください。

- エンジンの始動には、冷えたエンジンの場合と暖まっているエンジンの場合があります。エンジンの状態を確認の上、各々の始動の手順に従って始動してください。順序を間違えると始動が困難になる場合がありますので注意してください。

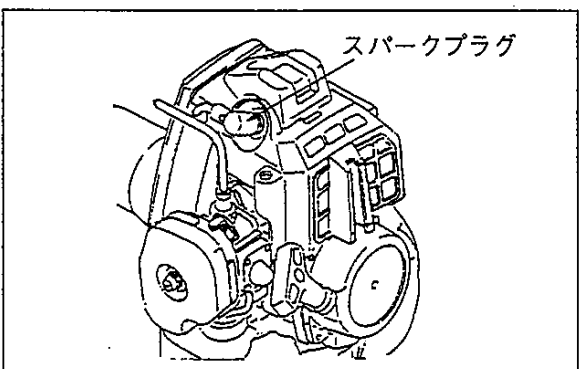
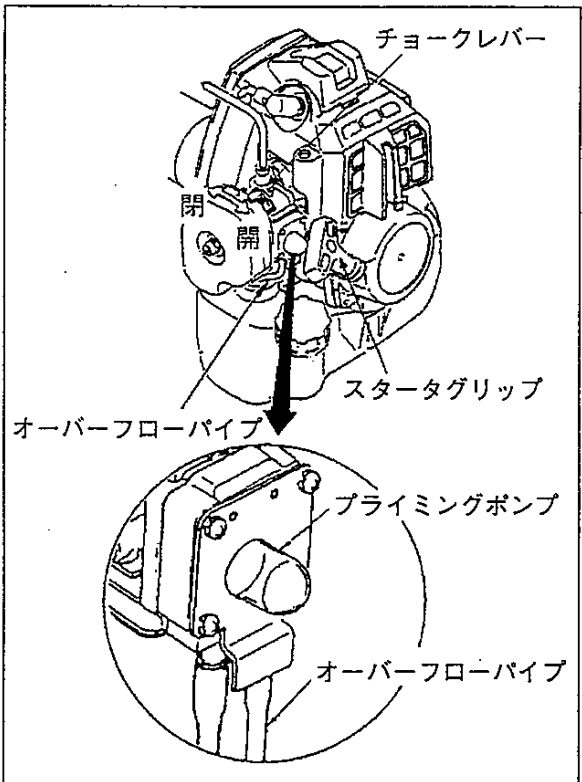
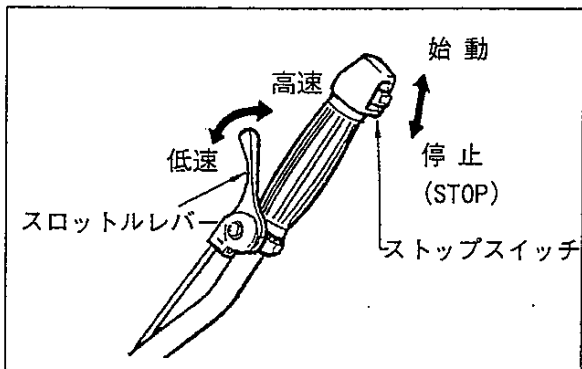

冷えたエンジンの始動

1. ストップスイッチを始動の位置にします。
2. スロットルレバーを低速の位置にします。
3. チョークレバーを横にスライドさせ、チョークを閉じてください。
4. オーバーフローパイプに燃料が見えるまで、プライミングポンプをくり返し押してください。
5. 吸い込み確認後、機械をしっかり押さえスタータグリッを引いてください。
6. 爆発音がしたらチョークレバーを「開」にして、更にスタータグリッを引き始動させてください。(すぐにエンジンが始動したときは、チョークレバーを徐々に「開」に戻してください。)
7. 始動したら低速のまましばらく暖機運転をしてください。

暖まっているエンジンの始動

1. スロットルレバーを低速の位置にします。
2. チョークレバーは開いた位置にしてください。
3. 燃料タンクが空でなければスタータグリッを引いてください。
4. 燃料タンクが空の場合、燃料補給をした後、オーバーフローパイプに燃料が見えるまで、プライミングポンプをくり返し押してください。
5. スタータグリッを引いてください。

エンジン停止

- スロットルレバーを低速の位置にし、エンジンをアイドリング（低速回転）状態にしてください。
- L、Gタイプは、ストップスイッチを押してエンジンを止めます。
- Uタイプは、ストップスイッチを停止の位置にスライドしてください。

警告

エンジンが停止しないときはチョークを閉じてください。エンジンは失速し停止します。機械を再び使用する前に、販売店にストップスイッチの点検と修理を依頼してください。

長期に機械を使用しないときは、必ずスパークプラグキャップを抜き、エンジンがかからないようにしてください。

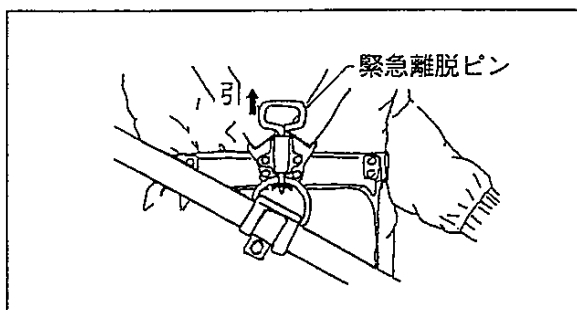
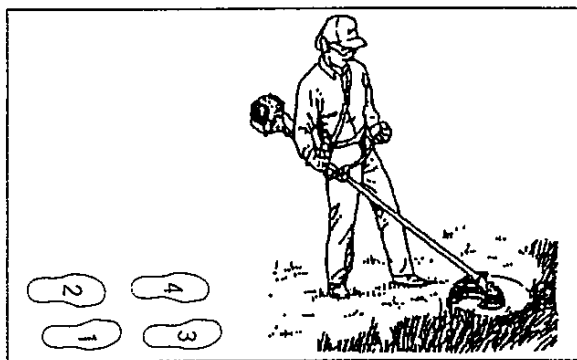
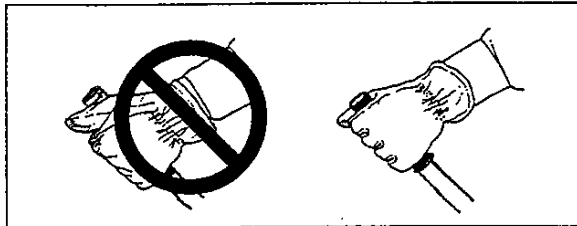

基本的な操作

⚠ 注意

常に両手でハンドルを握り、機械を使用してください。絶対に片手で使用しないでください。

機械を保持するときは、必ずそのハンドルに親指をかけ、他の指とともにハンドルを囲むように握ってください。

- メインパイプを振り回さず腰の移動で刈刃を水平に右から左に弧を描くように振り、雑草を刈払ってください。
この方法で、芝や雑草の生えた場所を素早くきれいにすることができます。
- この刈払機で、木を切ることはできません。

⚠ 警告

飛散防護カバーに絡み付いた雑草等をとるときは、必ずエンジンを停止してから行ってください。

- 初め、体重の移動が安全で容易な体勢をつくり、右足から前に進み左足がこれに続くという進みかたをしてください。
- 急傾斜地ではすべり危険ですので刈払機を使用しないでください。あまり急でない傾斜地で刈払機を使用する場合は、傾斜地の上側に立って作業をしてはいけません。

⚠ 危険

緊急の場合、緊急離脱ピンを上を引、機械を身体から離すこと。

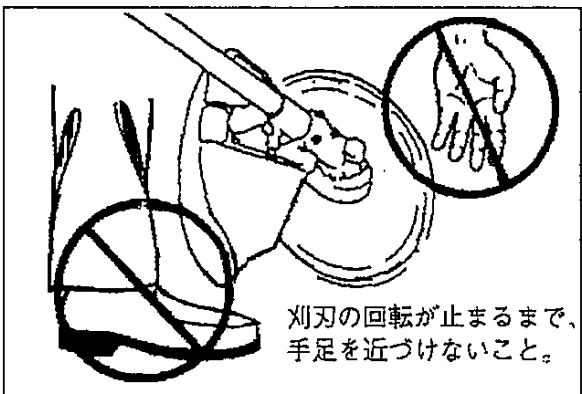
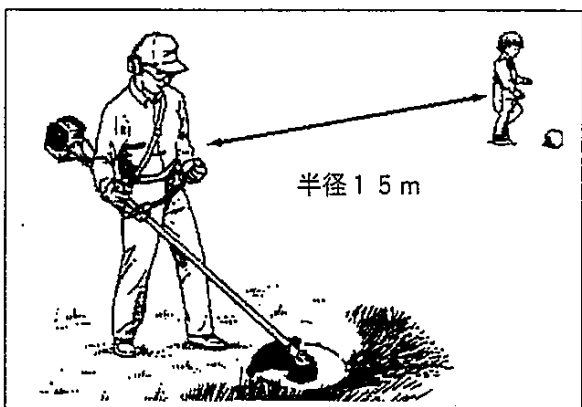
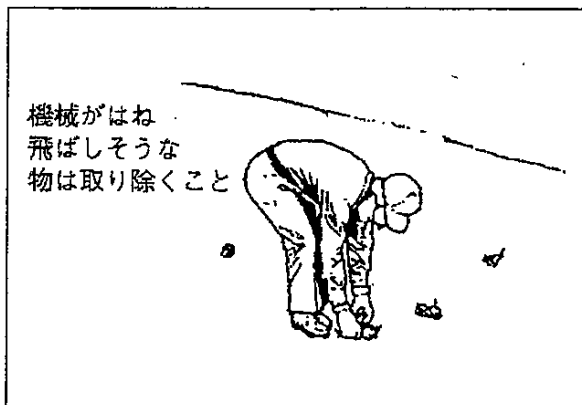

作業上の注意

⚠ 危険

機械を使用する前に、作業を行う場所をよくチェックして、機械がはね飛ばしそうな物を取り除いてください。

⚠ 危険

傷害を起す危険がありますので作業中は危険ゾーンに誰も入らせないでください。危険ゾーンは作業者を中心に半径15mの範囲です。

- 機械を中心に半径15mの作業範囲に子供や見物人、ペットがいないことを確認してください。誰かが15m以内に近づいてきたら、ただちにエンジンを停止し、刈刃の回転を止めてください。
- 作業を補助する人、協同作業をする人もお互いに15m以上離れて作業してください。
- エンジンが熱いうちは、火傷を防ぐため、マフラ（消音器）に身体を近づけないでください。
- 視界が悪く、暗い場所では、機械を絶対に操作しないでください。
- 機械が突然異常な振動をしたら、ただちにエンジンを停止してください。突然の振動は、フライホイール、クラッチ、刈刃等の故障や、ネジのゆるみなどが原因です。故障の原因がわかり、修理が終わるまで機械を使用しないでください。
- エンジンを停止したときは、機械を地面に降ろす前に刈刃の回転が停止したことを確認してください。エンジンが停止していても、刈刃が慣性で回転中は刈刃でケガをすることがあります。

⚠ 警告

エンジンをアイドリング状態（低速回転状態）にしても刈刃が回転する場合は、キャブレタで回転の調整をしてください。（20ページ参照）

⚠ 注意

機械を持ち運ぶときは、必ずエンジンを止め刈刃に刈刃カバーを取り付けて移動してください。

- マフラ（消音器）は熱くなっていますので、身体に接触させないように身体から離して持ち運んでください。

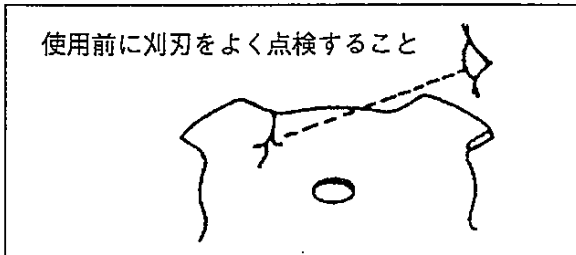
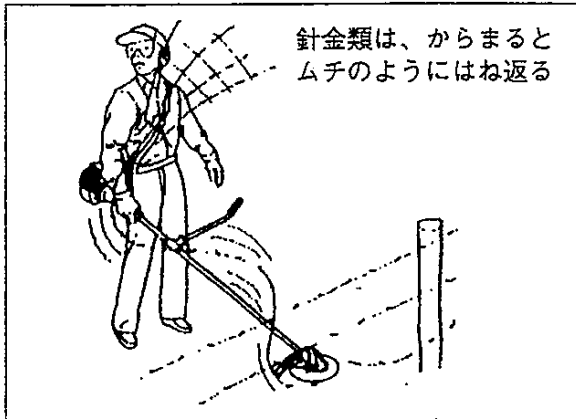
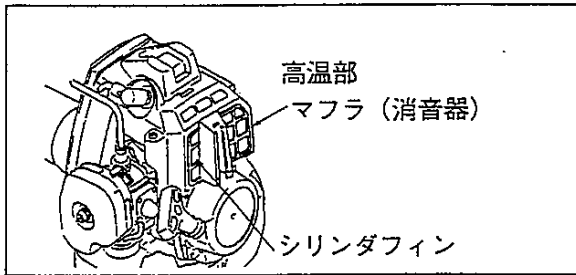

⚠ 注意

作業中や機械を持ち運ぶときは、やけど等しないように高温部には十分注意してください。

⚠ 警告

作業中刈刃をヒザより高く持ち上げないでください。ヒザ以上に持ち上げると刈刃の回転面が顔の高さに近くなり、回転する刈刃から飛散する物が顔面や目を襲う可能性があります。

刈刃の正しい使用法

- 岩や石、切り株などの障害物に、刈刃を接触させないでください。

⚠ 警告

キックバック (はね返り) に注意すること。

- 作業中障害物に刈刃が万一接触したとき、刈刃の反動を受け、突然はね返されることがあります。
(このはね返りをキックバックと言います。)
- 刈刃を地面に食い込ませないでください。
- 刈刃が障害物に当たった場合直ちにエンジンを止め、刈刃が止まったことを確認してから、刈刃の損傷を点検してください。
- 刈刃が曲がったり、変色したり、ナットが摩耗したりする場合は運転しないでください。

⚠ 危険

刈刃を木や障害物に当てないでください。もし当たった場合は大きな衝撃と共に、刈刃が勢よくはね返され危険です。

- 刈刃が障害物に当り衝撃を受けたときは、エンジンを停止し刈刃を確認してください。
- 刈刃は弊社指定の純正のものを使用してください。

⚠ 危険

ヒビの入った刈刃は作業中に飛散することがあります。絶対に使用しないでください。

⚠ 危険

十分に締付けされていない刈刃は、はずれて飛び出す原因となります。

点検・整備

⚠ 注意

点検・整備をする前に必ずエンジンを停止し、冷えた状態で作業してください。

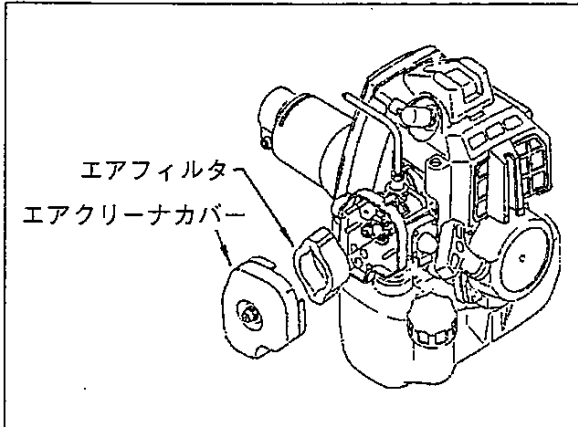

エアフィルタの清掃

1. チョークを閉じてから、取付ネジをゆるめ、エアクリーナカバーを外してください。
2. エアフィルタを外してください。

重要

エアフィルタが非常に汚れていたり、これ以上の使用にたえられないほど破損している場合は交換してください。

3. 汚れをブラシで落とすか、適切な洗剤で洗ってください。
4. エアフィルタを元の位置に取り付けてください。
5. カバーを取り付け、取付ネジを締めてください。

燃料フィルタの交換

ご使用前に点検してください。

1. 燃料タンクキャップを外してください。
2. 針金などで燃料フィルタを引っ掛け、燃料タンクの補給口から取り出してください。
3. 燃料フィルタ部分が黒く硬くなっている場合は汚れていますので交換してください。
4. 燃料パイプから抜きとって新しい燃料フィルタと交換します。
5. 燃料タンクの補給口から燃料フィルタを入れて、燃料タンクキャップを閉めてください。

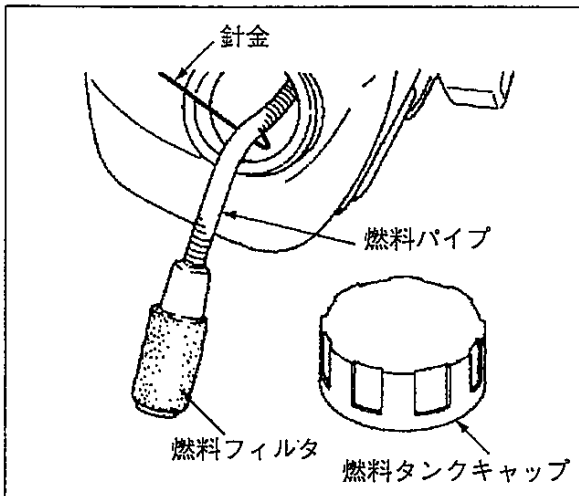

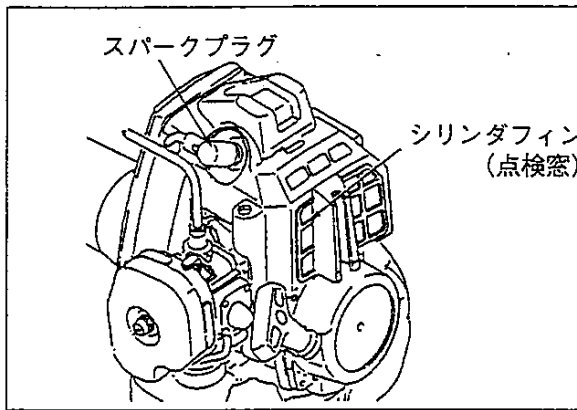

冷却装置の整備

ご使用前に点検してください。

- シリンダフィンの中のゴミと汚れを取り除いてください。
- エンジンの底部と燃料タンクの間にある吸気口の回りについた、ゴミなどを取り除いてください。

重要

エンジン冷却風の入口や、シリンダフィンにゴミ等がつかりますとエンジン焼き付きの原因となります。

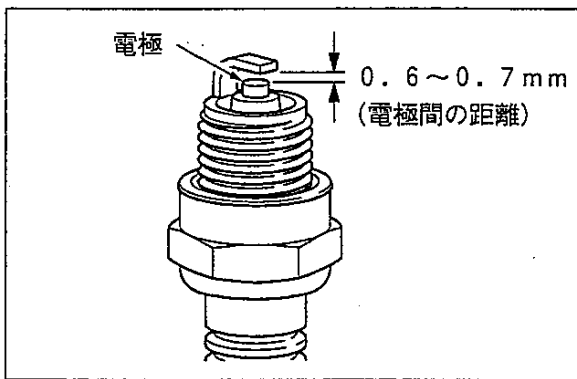
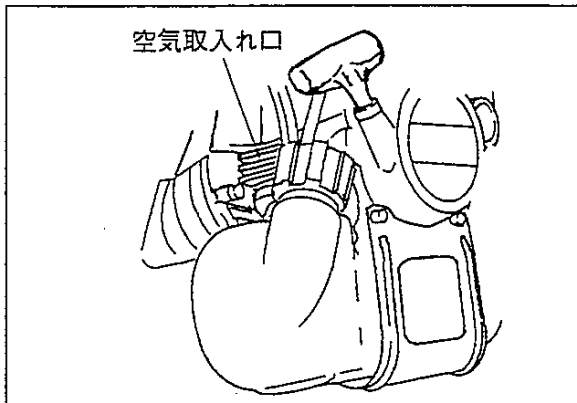

スパークプラグの点検

月に一度は点検してください。

1. 付属のソケットレンチでスパークプラグを外してください。
2. 電極が減っているとき、すき間不良のとき（正しいすき間は0.6~0.7mm＝ハガキ3枚分の厚さ）、また電極の周囲にオイルや沈殿物が付いているときは、新しいプラグと交換してください。
3. スパークプラグは、14.2~15.2 N・m (145~155 kgf・cm) のトルクでしっかり締め付けてください。

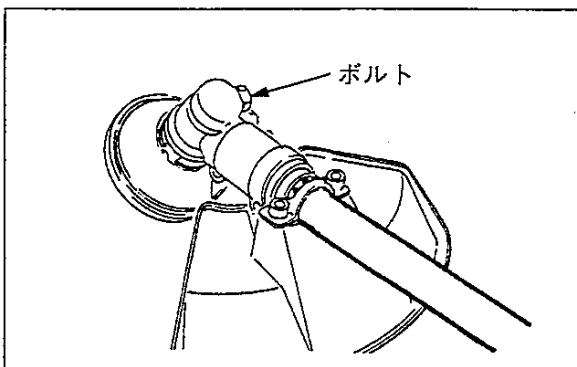

ギヤケース

- 年に一度は、販売店で注油してもらってください。

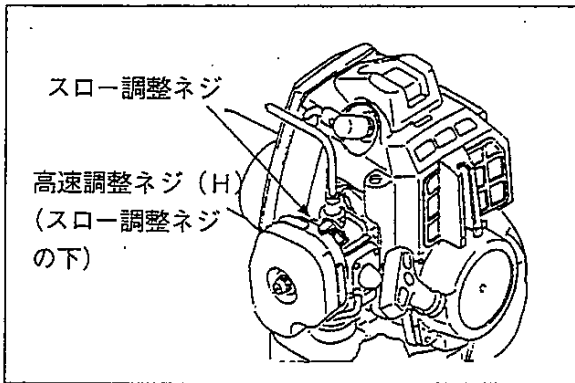

キャブレタ調整

キャブレタ調整を行う前に、エアクリーナの清掃／交換を行い、エンジンを数分間運転してください。

重要

工場出荷時にキャブレタは最高の性能が引き出せるよう設定されていますが、次のような場合にはキャブレタの調整をしてください。

- エンジンがかからない
- エンジンが止まる
- アイドリング時も刈刃が回っている

スロー調整ネジ

- アイドリング（低速回転）の回転数を調整するときは、キャブレタ本体のスロー調整ネジを回して調整してください。
スロー調整ネジを右に回して刈刃が回りはじめるところから1回転程度戻してください。

⚠ 警告

エンジンの始動時、スロットルレバーを低速の位置にしておいても、刈刃が回転する場合にはエンジンを再調整して使用してください。

高速調整ネジ

- 燃料と空気の混合割合が適正でない場合は回転不調となります。
- 回転不調の場合は、燃料調整ネジを静かに回して調整します。
調整の標準は、高速調整ネジ（ハイスピードニードル：H）を全閉にしてから、反時計方向へ2±1/4戻してください。

重要

高速調整ネジ、スロー調整ネジは締めすぎないこと。強く締めすぎるとキャブレタを破損します。

- 調整してもエンジン回転不調の場合は、お買い求めの販売店へご相談ください。

刈刃の研磨

- 刈先が摩耗して目立ての必要がある場合は、お買い上げの販売店に作業を依頼してください。

整備の目安

整備箇所	整備	掲載ページ	使用前	毎月	毎年
エアフィルタ	清掃/交換	18	●		
燃料フィルタ	点検/交換	18	●		
スパークプラグ	点検/清掃	19		●	
キャブレタ	調整	20		●	
冷却装置	点検/清掃	19			●
シャフトチューブ	グリース塗布			●	
ギヤケース	グリース補給	19			●*
スターターロープ	点検/交換			●	
スクリュ、ボルト、ナット	点検、増締め/交換		●		

注意事項：ここに示した整備の時間的間隔は、最長時間です。実際の作業や、今までの実績から判断して必要な整備間隔/頻度を決定してください。

* 1年または50時間ですが、いずれか早い方でグリース補給を行ってください。

故障診断と対策

エンジンの調子が悪く故障診断するときは、まず次のことを確認してください。

- 燃料タンクに燃料が入っていること。
- ストップスイッチが始動の位置にあること。

トラブル	故障診断	原因	対策
エンジンが始動しにくい また回転が変動する	オーバーフローパイプに燃料が来る	●キャブレタに問題	●販売店へ
	オーバーフローパイプに燃料が来ない	●燃料フィルタの目づまり ●燃料系統の目づまり ●キャブレタに問題	●交換 ●販売店へ ●販売店へ
	スパークプラグが汚れている、または濡れている	●ストップスイッチの断線 ●電氣的障害 ●電極のすき間が正しくない ●カーボンが付着している	●販売店へ ●販売店へ ●交換 ●交換
エンジンが始動しない		●電氣的障害 ●キャブレタに問題 ●エンジン内部の問題	●販売店へ ●販売店へ ●販売店へ
エンジンは始動するが加速できない		●エアフィルタの汚れ ●燃料フィルタの汚れ ●燃料通路がふさがっている ●キャブレタ調整不良 ●排気口/マフラ出口が詰まっている	●清掃か交換 ●交換 ●販売店へ ●調整 ●清掃



警告

交換・清掃・調整してもトラブルが解消しないときは販売店へご相談ください。

保管

長期保管（60日間以上）

機械を長期間（60日以上）にわたって保管する場合は、以下に示す保管の際の整備を必ず実施してください。

- 機械の外側に付いたグリース、オイル、ホコリ、ゴミなどをきれいに拭き取ってください。
- 燃料タンクを完全に空にしてください。
- キャブレタや燃料パイプに残っている燃料は、低速で運転して使いきってください。
- ギヤケースに注油をしてください。
- スクリュー、ナット類を締めなおしてください。
- 刈刃は刈刃カバーを付けてください。
- 機械を乾かし、子供の手の届かないホコリのない場所に保管してください。

⚠ 危険

燃料ガスが充満している密閉された場所や、裸火、火花のあるそばに保管しないでください。

重要

この使用説明書は、いつでも読めるよう保管してください。

特別注文品（オプション）

刈刃一覧

上段：部品名称を表わします。
下段：仕様・規格を表わします。

4マイバ	230 mm (9")	ク口
------	-------------	----

8マイバ	250 mm (10")	ク口
------	--------------	----

4マイバ	250 mm (10")	ク口
------	--------------	----

刈刃

草刈機の特別注文品（オプション）として、標準付属の刈刃の他に各種の刈刃を用意しております。

⚠ 注意

作業内容と用途及び仕様・規格により、本製品への適合性を確認し、販売店と相談の上、ご購入、ご利用願います。

なお、この刈刃一覧には、本製品の標準付属の刈刃も含んでいます。

- ご使用前に、各々の刈刃に付いている刈刃の取扱または使用上の注意事項をよく読んで刈刃の正しい扱い方と使い方を理解してください。刈刃に付いている説明文は、いつでも読めるように保管してください。

⚠ 警告

刈刃は弊社指定の純正品を使用してください。各刈刃は指定の目的以外の使用はしないでください。

仕 様

項 目	単 位	形 式
		PMK 2 6 C
質量 本体 刈刃ユニット 本体、刈刃ユニット	kg kg kg	2.8 1.9 4.7
容量 燃料タンク	L	0.58
刈刃ユニット 形式 歯車減速比及び潤滑剤 刈刃		S 2 6 0 U 減速比 1:1.36 シェルアルバニア EP-2 または高品質リチウムグリース 4 枚刃 (230 mm)
刈刃駆動軸回転方向 (ギヤケースの上から見る)		反時計方向
外形寸法 長さ×幅×高さ	cm	176 × 58 × 37
エンジン 形式 排気量 最大出力時エンジン回転数 最大エンジン回転数 アイドル回転数 クラッチ作動開始 エンジン回転数 キャブレタ形式 点火方式 スパークプラグ 始動方式 動力伝達方式	mL r/min r/min r/min r/min	空冷2サイクル単シリンダ 25.4 7,500 11,000 2,700 ~ 3,300 3,500 ~ 4,000 TKダイヤフラム式 フライホイールマグネット電子点火:TCI方式 NGK BPM7Y リコイルスタータ 自動遠心クラッチ
燃 料 混合比 最大エンジン出力時 燃料消費量	 L/h	[2 5 : 1] ・市販の2サイクルエンジンオイル ・JASO性能分類 FB、FA相当品 0.68

メ 毛

メ 毛

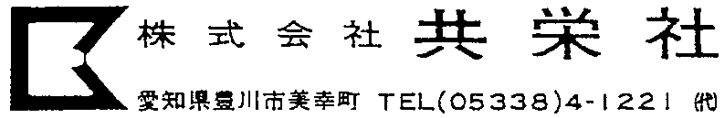

株式会社共栄社

愛知県豊川市美幸町 TEL(05338)4-1221 (代)

898 512-5583 0
X750 209-050 0

0004A 217 ES

ポータブルモア

PMK26C

BARONNESS 草刈機 パーツカタログ

平成12年10月版



株式会社 共栄社

PMK26C (1)

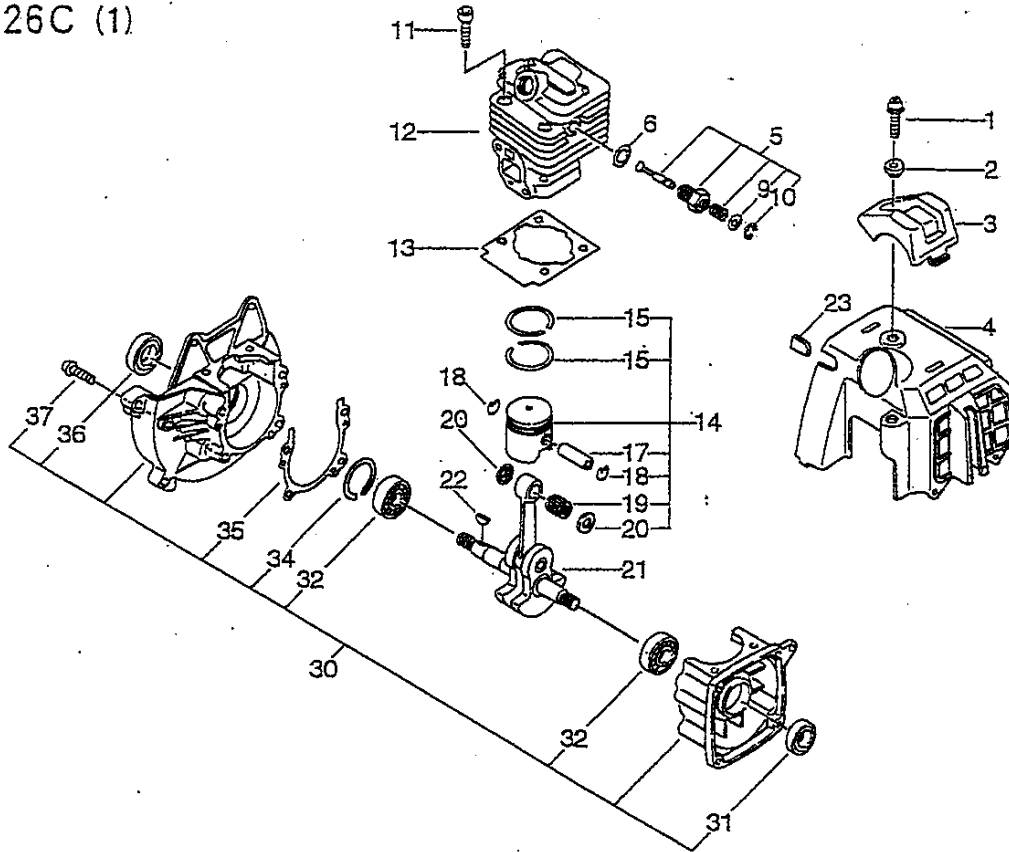

図番	部品番号	個数	部品名	備考	適用機種	代替	
1-	1	900239-05022	1	スクリュー	5*22		
	2	V353-000020	1	カバー	12*5, 5*4, 5L		
	3	159905-55930	1	トップ ガート			
	4	101506-56031	1	シリンダ ガバ-	BS		
	5	101100-53930	1	デコア ASSY			
	9 +	900603-00004	1	ワッシャー 4(4.5*10*0.8)			
	10 +	900700-00003	1	エキタ外刃 (CE-3)			
	6	159025-37530	1	ガスケット			
	11	900162-05022	4	6角ナットボルト 5*22W. SW			
	12	101011-62630	1	シリンダ	KRCP		
	13	101010-56030	1	シリンダ ガスケット			
	14	P021-000370	1	ピストン KIT			
	15 +	A101-000010	2	ピストン リング			
	17 +	100013-56030	1	ピストン ピン 5*8*28			
	18 +	100015-04630	2	エンドリング			
	19 +	100012-55930	1	シヨウタンアジ 径8*11*8.7			
	20 +	100014-55930	2	ピストン ピン スパ-			
	21	100100-56030	1	クランクシャフト ASSY			
	22	100142-12330	1	クランクシャフト キー			
	23	101538-28230	1	プラグ ロケット			
	30	100204-56030	1	クランクケース KIT			
	31 +	100213-05530	1	オイルパル ISCD 12 22 7			
	32 +	900800-36001	2	ボールベアリング 6001/C3			
	34 +	900702-00028	1	エキタ外刃 CR-28			
	35 +	100242-55930	1	クランクケース ガスケット			
	36 +	100212-28230	1	オイルパル ISCD 12*28*7			
	37 +	900242-05025	4	スクリュー	5*25 W. SW片		

PMK26C (2)

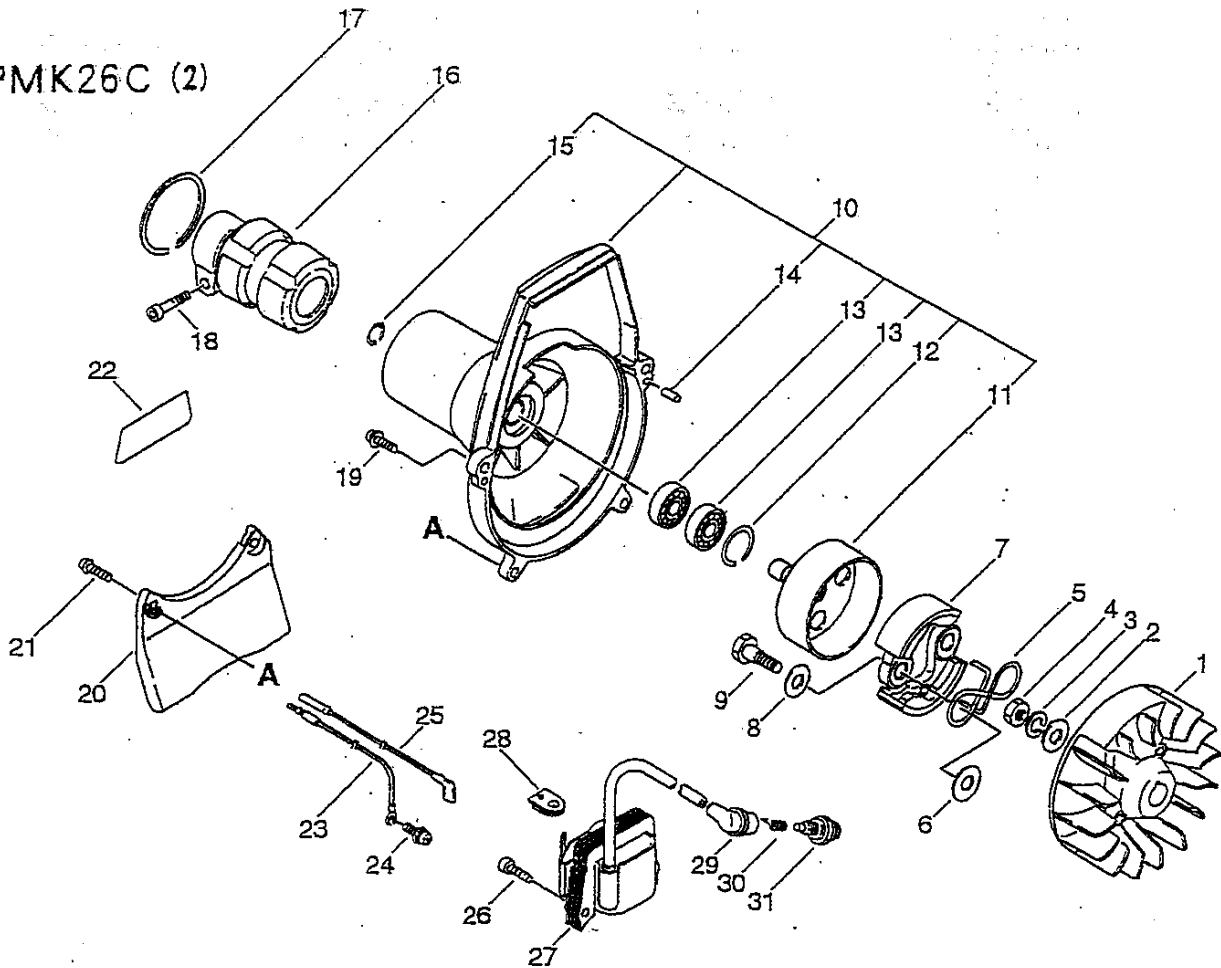

図番	部品番号	個数	部品名	備考	適用号機	代替
2-	1	1	マグネロータ			
	2	1	ワッシャ W8 8.5*22*1.6			
	3	1	スプリングワッシャ SW8			
	4	1	ナット	3N8		
	5	1	クランプ スプリング			
	6	2	ワッシャ (ワチ) 6.2*19*1.0			
	7	2	クランプシュー			
	8	2	クランプ ワッシャ 8.5*16*0.5			
	9	2	クランプ シェット			
	10	1	ファンハブ - ASY			
	11 +	1	クランプ ドラム			
	12 +	1	アジャストワッシャ (CR-26)			
	13 +	2	ボールバアリング 6000LB/2A			
	14 +	2	ワッシャ			
	15 +	1	ジコウトワッシャ (CS-10)			
	16	1	メインイボワッシャ			
	17	1	アジャストワッシャ (CR-42)			
	18	1	6カゲナット 5*28W, SW			
	19	2	スクリュー	5*18		
	20	1	スタッド	BL		
	21	2	スクリュー	5*22		
	22	1	モデルネール	PMK 26C		
	23	1	リード	245L		
	24	1	スクリュー	5*10 W, SWワッシャ		
	25	1	リード 235L (ワッシャ)			
	26	2	6カゲナット 5*20W, SW			
	27	1	イグニッションコイル			
	28	1	エドグロケット			
	29	1	スパークプラグキャップ			
	30	1	スパークプラグキャップカゲ			
	31	1	スパークプラグ	BPM-7Y		

PMK26C (3)

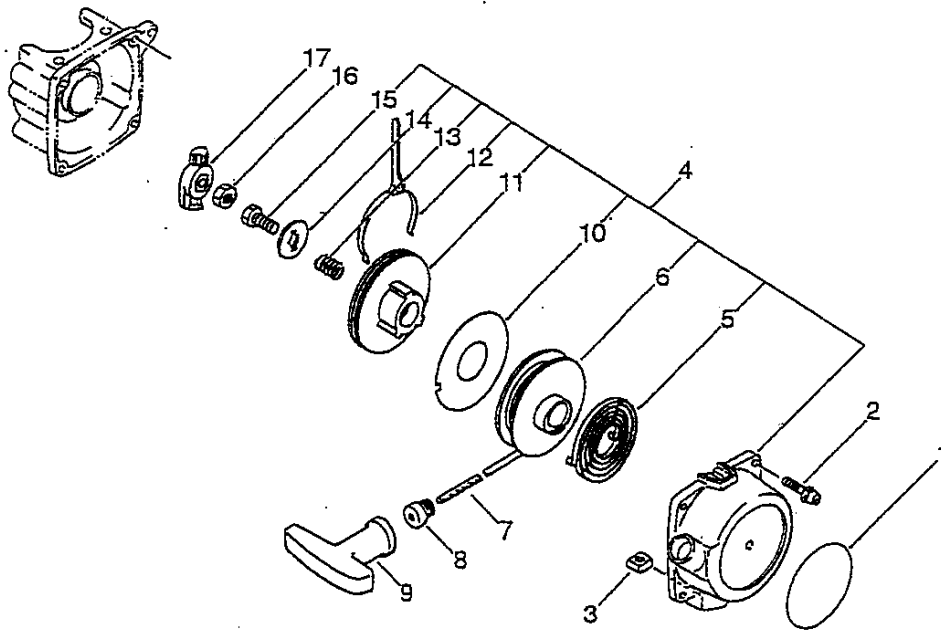

図番	部品番号	個数	部品名	備考	適用号機	代替
3-	1	1	ブラッドラベル 47mm パー			
	2	4	スクリ	4*14		
	4	1	スター ASY			
	3 †	1	物ク ナット 5			
	5 †	1	ゼンマイ			
	6 †	1	リコイルドラム			
	7 †	1	スター ロープ	3* 900		
	8 †	1	ロープガイド			
	9 †	1	リコイルパドル			
	10 †	1	ゼンマイボク			
	11 †	1	ボールベアリング			
	12 †	1	デンプ ロット			
	13 †	1	スプリング			
	14 †	1	ワッシャー			
	15 †	1	タビソグ スクリ	5*14		
	16	1	ナット	3*8		
	17	1	ボールベアリング			

PMK26C (4)

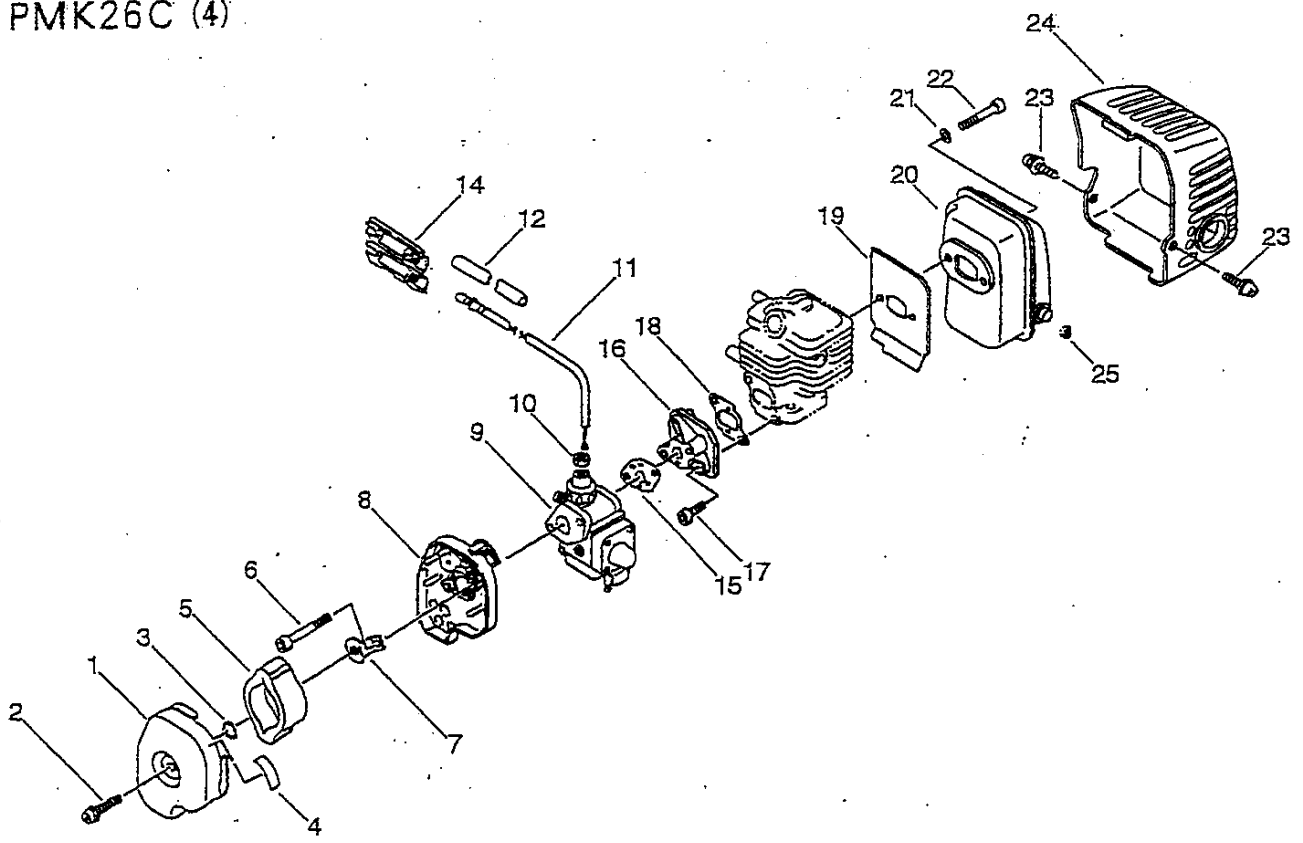

図番	部品番号	個数	部品名	備考	適用号機	代替
4-	1	1	アクリナワ			
	2	1	スクリ	5*12		
	3	1	O-リング P-4			
	4	1	パネル(フロント)			
	5	1	エアフィル			
	6	2	スクリ	5*55 W. SW片		
	7	1	アバントプレート			
	8	1	エクリナカバー ASY			
	9	1	シールド ASY DPR10-IU			
	10	1	ロッキング			
	11	1	ロボットケーブル			
	12	1	チューブ 7*80	BL		
	14	1	ケーブルコネクタ			
	15	1	インテークガソケット			
	16	1	インテークインシュレータ			
	17	2	ナット6かケナリナット 5*20			
	18	1	インテークガソケット			
	19	1	マテガソケット			
	20	1	マワ			
	21	2	ワシヤ W5			
	22	2	6かケナリナット 5*55			
	23	2	スクリ	5*12		
	24	1	マテカバー			
	25	1	ワットスプリング			

PMK26C (5)

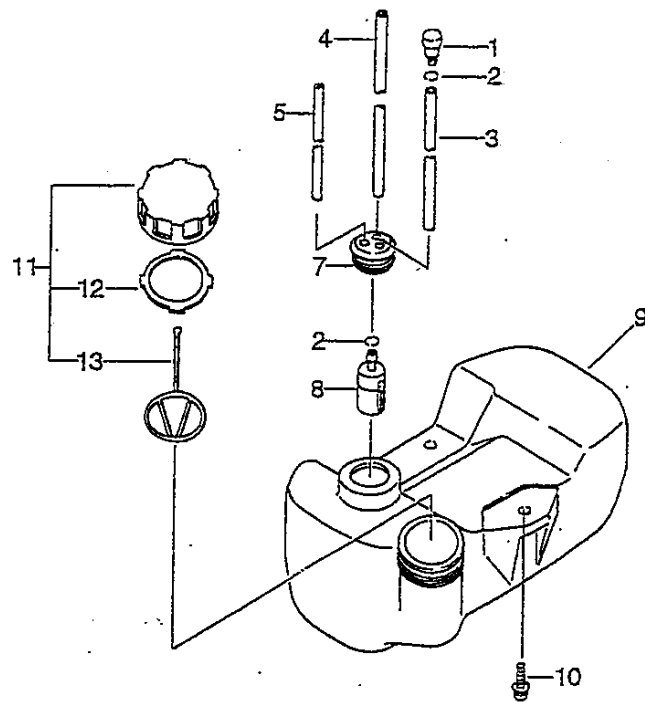

図番	部品番号	個数	部品名	備考	適用号機	代替
5-	1	1	ネジ (7ヶ用)			
	2	2	パイプ クリップ	6.5		
	3	1	パイプ	3*6*110	NBR	
	4	1	パイプ	3*6*170	NBR	
	5	1	パイプ	3*6*80	YL	
7	1	フェール ゲOMET				
8	131205-19830	1	燃料ノズル			
9	131005-55981	1	燃料タンク			
10	900239-05016	3	スクリュー	5*16		
11	131004-55530	1	燃料タンク ASSY	BS		
12 +	131016-55830	1	燃料タンクカバー			
13 +	131051-56030	1	キャップ	100L		

PMK26C (6)

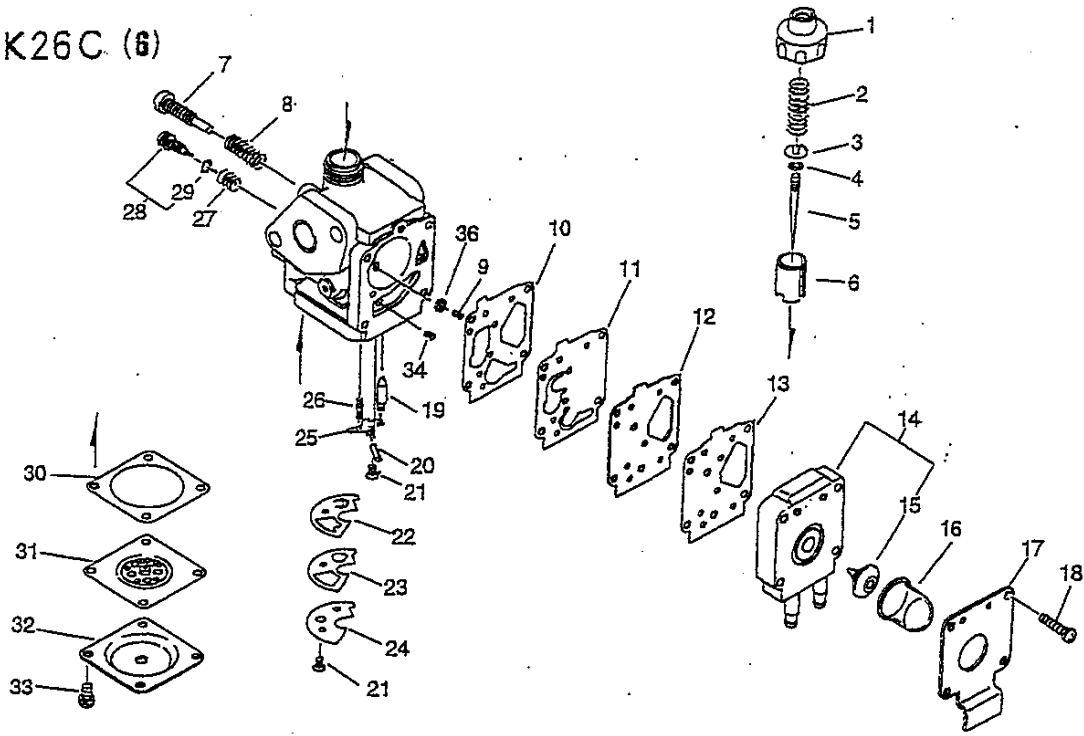

図番	部品番号	個数	部品名	備考	適用号機	代替
6-	124200-61032	1	キブル ASY DPR10-1U			
1 +	124113-05530	1	トップ			
2 +	124114-50330	1	スロットバルブスプリング			
3 +	124115-05530	1	バークリップ			
4 +	124116-05530	1	リング			
5 +	P004-000020	1	ジェットニードル			
6 +	124318-55430	1	スロットバルブ			
7 +	124159-05530	1	スロークロセイジ			
8 +	124160-11120	1	スロークロセイジスプリング			
9 +	124367-53630	1	チェックバルブスプリング			
10 +	124361-12710	1	パッキン			
11 +	124364-12710	1	ポンプダイヤフラム (NER)			
12 +	124362-12710	1	ネリヨコポンプボディ			
13 +	124363-12710	1	ネリヨコポンプパッキン			
14 +	124379-55430	1	ポンプカバー ASSY			
15 +	124374-55430	1	チェックバルブ			
16 +	124380-55430	1	プライマリポンプ			
17 +	124342-55430	1	ポンププレート			
18 +	900241-03014	4	スクリュー	3*14 SW7F		
19 +	124320-52830	1	ニードルバルブ (アキリフ)			
20 +	124332-21330	1	ヒンジピン			
21 +	900212-03008	2	スクリュー (+SF 3*8)			
22 +	124375-12710	1	ガスケット			
23 +	124374-53630	1	チェックバルブ			
24 +	124373-55430	1	プレート			
25 +	124321-21330	1	コントロールバ-			
26 +	124331-21330	1	ニードルバルブスプリング			
27 +	124355-21330	1	メインジェットスプリング			
28 +	124354-12710	1	メインジェットスクリュー ASSY			
29 +	124356-21330	1	O-リング			
30 +	124358-21330	1	ダイヤフラムパッキン			
31 +	124341-52830	1	ダイヤフラム			
32 +	124324-21330	1	ダイヤフラムカバー			
33 +	900241-03008	4	スクリュー	3*8 SW7F		
34 +	124367-55430	1	スプリング			
36 +	P004-000010	1	インレットスクリーン			

PMK26C (7)

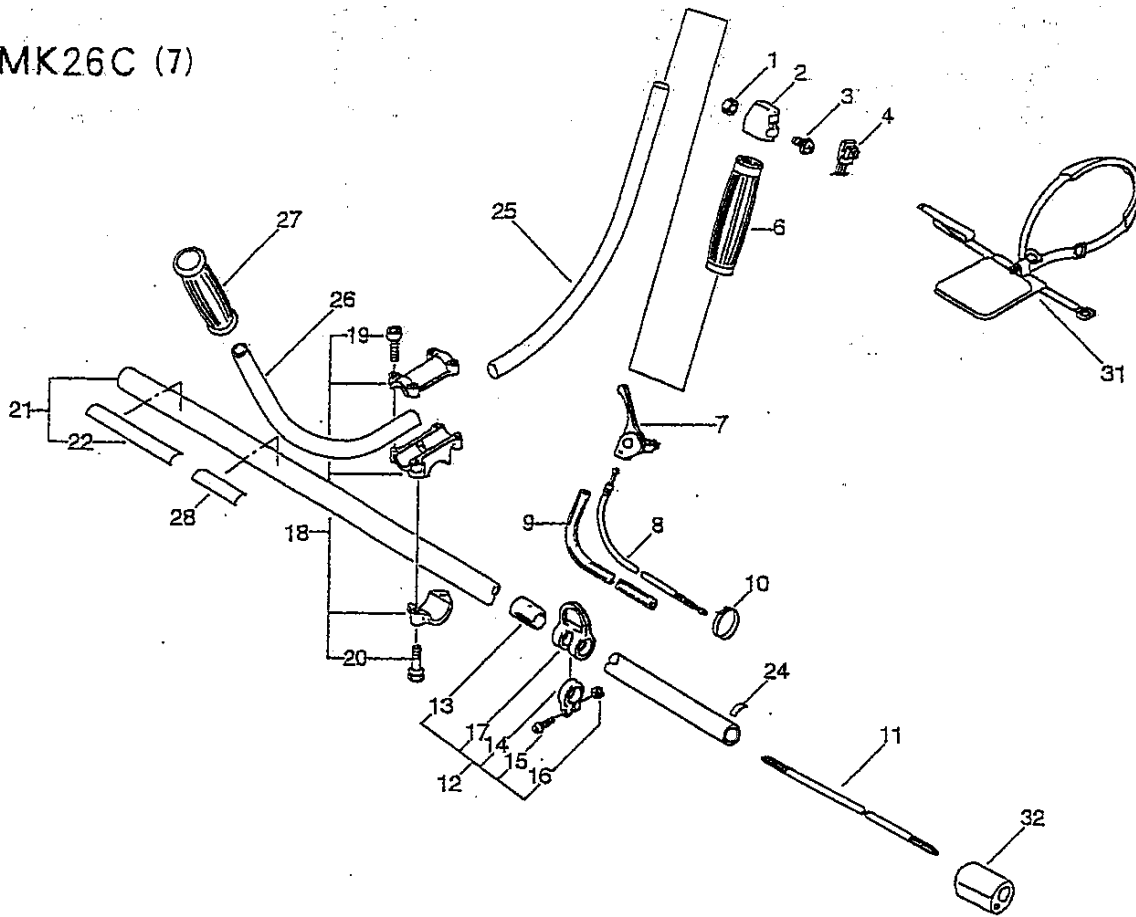

図番	部品番号	個数	部品名	備考	適用号機	代替	
7-	1	900500-00005	1	ナット	5		
	2	163810-55430	1	スイッチブラケット			
	3	900238-05025	1	スクリュー	5*25		
	4	163400-55430	1	トリガースイッチ			
	6	351311-55430	1	ハンドルグリップ (ミキ)			
	7	178000-45430	1	スロットルバー	19ミリ BL		
	8	178002-56031	1	ボーンケーブル			
	9	162110-27230	1	コグ-トチューブ	7*590		
	10	178121-56030	2	バンド	CV-125B BL		
	11	610011-56030	1	デッドロック	7SS*1540		
	12	301200-56430	1	ツリカケ ASSY	25ミリ		
	13 +	610924-56430	1	カー	25.2*29.5*43.5L		
	14 +	301210-56430	1	バンド	25ミリヨ		
	15 +	900242-05022	1	スクリュー	5*22 W, SWナ		
	16 +	900500-00005	1	ナット	5		
	17 +	301205-56430	1	ツリカケ	25ミリヨ		
	18	351301-22333	1	ハンドルブラケット ASY			
	19 +	900162-05025	4	6カゲナット	5*25W, SW		
	20 +	900162-05025	2	6カゲナット	5*25W, SW		
	21	610204-56030	1	ツリカケ PL ナット			
	22 +	890617-49031	1	ナット			
	24	890152-04930	1	ツリカケ			
	25	351214-55930	1	フロントハンドル (R)	19ミリ		
	26	351210-56030	1	フロントハンドル (L)	19ミリ		
	27	351311-22430	1	ハンドルキャップ			
	28	890068-55330	1	モデルナット	PMK 26C		
	31	301001-44730	1	ツリカケ	BL		
	32	351111-55930	1	ハンドルグリップ	25ミリヨ		

PMK26C (8)

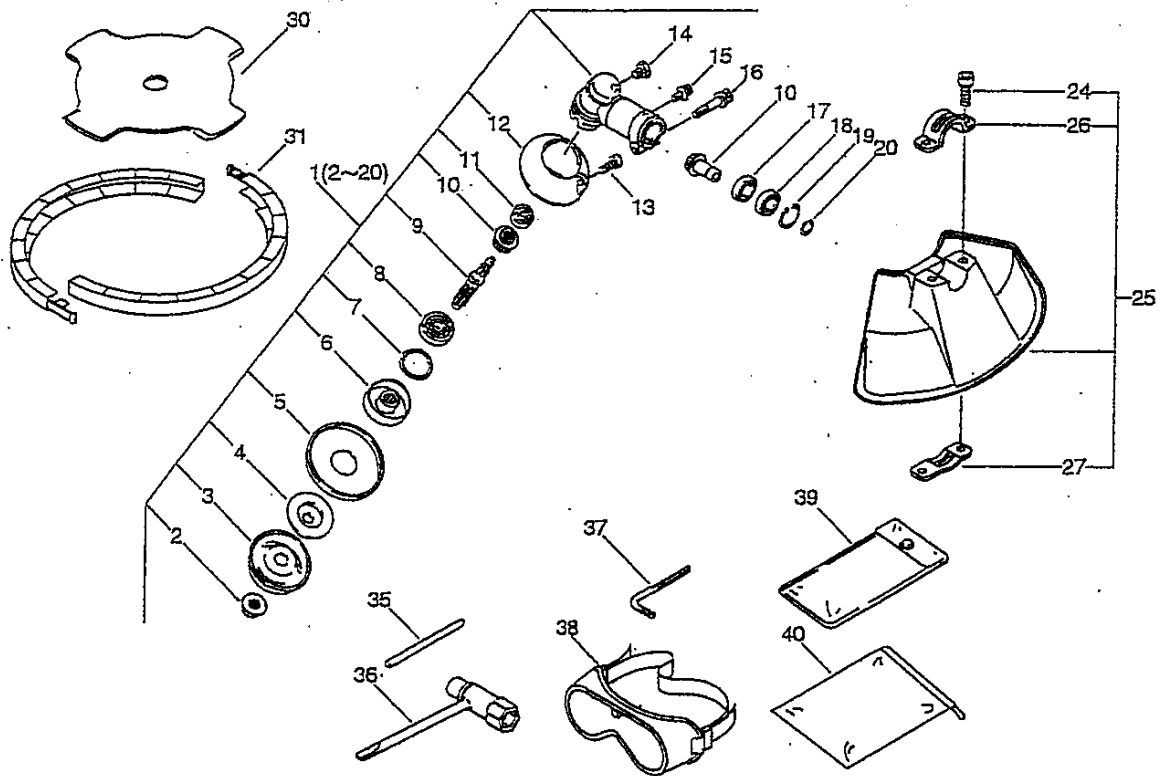

図番	部品番号	個数	部品名	備考	適用号機	代替
8-	1	1	ギヤケース ASSY 25ミリ TS			
	2 +	1	8ミリ径 リザバ ねじナット			
	3 +	1	アネイバソ 8*61*1.6T			
	4 +	1	カリバ オシカガ			
	5 +	1	カブ プレート			
	6 +	1	カリバ ヲカガ S10			
	7 +	1	アネイトメ (CR-26)			
	8 +	1	B.ベアリング 6000DDU(LLU)			
	9 +	1	ジエイトメ			
	10 +	1	カサノル SET TS			
	11 +	1	ボールベアリング 626			
	12 +	1	カミツキ ボウソウ			
	13 +	1	スクリュー	5*12 W. SWナ		
	14 +	1	ボルト 8*6			
	15 +	1	スクリュー	4*10 W. SWナ		
	16 +	1	6カゲナナボルト 5*25W. SW			
	17 +	1	ボールベアリング 6900			
	18 +	1	ボールベアリング 6900Z			
	19 +	1	アネイトメ (CR-22)			
	20 +	1	ジエイトメ (WR-10)			
		1	ノルマシヤオセカガ (A)			アサヒ 印
		1	ノルマシヤオセカガ (B)			アサヒ 印
	25	1	ボウゴ カバ - ASY25ミリES			
	24 +	2	6カゲナナボルト 5*25W. SW			
	26 +	1	ボウゴ カバ - トリカガ			
	27 +	1	ボウゴ カバ - オシカガ			
	30	1	4ネバ 9"PD25 KYO PL.			
	31	1	ブレード スカバード			
	35	1	マウリト 棒ウ			
	36	1	13*19リエイトメナ			
	37	1	4ミリ径 六角ナ			
	38	1	ゴ-グル(MG-3)			
	39	1	カゲブカ			
	40	1	ケース ツル			

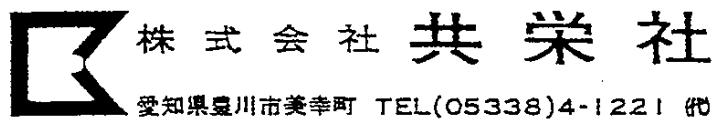

株式会社共栄社

愛知県豊川市美幸町 TEL(05338)4-1221 代